



Biactes

P A R I S

APPAREILLAGES ELECTRIQUES

INTRODUCTION

Un savoir-faire français, des artisans d'exception

Volontairement innovantes, et réalisées par des artisans d'exception, les créations de **Ńixtes** déclinent le luxe dans les installations électriques.

Toujours porté par l'envie d'offrir à ses clients une expérience unique, **Ńixtes** défend un savoir-faire pointu, représentant l'artisanat et l'excellence à la française.

Ńixtes offre à vos interrupteurs et prises, des lignes pures et soignées et les rend compatibles avec les exigences des installations les plus performantes.

En portant une attention particulière aux choix des matériaux et des finitions, en fabriquant dans ses propres ateliers, **Ńixtes** assure ainsi la production d'appareillages synonymes de performance, raffinement et durabilité.

Pourquoi **Ńixtes**? Le chiffre 6 est le produit et la somme des trois premiers chiffres entiers naturels ($1 \times 2 \times 3 = 1 + 2 + 3 = 6$) - le chiffre parfait. Tout un symbole, auquel nous donnons vie en conjuguant luxe des finitions et performance technique...

French know-how, exceptional craftsmen

Deliberately innovative and produced by exceptional craftsmen, Ńixtes's creations offers luxury electrical fittings.

Always driven by the desire to offer its customers a unique experience, Ńixtes defends cutting-edge know-how and represents the best in French craftsmanship and excellence.

Formerly creating classic fixtures, Ńixtes has sought to modernize electrical equipment by giving them pure and neat lines and by making them compatible with the most advanced electrical installations.

By paying particular attention to the choice of materials and finishes and by manufacturing them in our own workshops, Ńixtes guarantees the production of equipment that is synonymous with precision, quality and durability.

Why Ńixtes? The number 6 is the product and the sum of the first three whole digits ($1 \times 2 \times 3 = 1 + 2 + 3 = 6$) - the perfect number. An appropriate symbol...





SOMMAIRE

CONTENT

L'atelier <i>The workshop</i>	p.7
Nos avantages <i>Our advantages</i>	p.9
Gamme Initiale <i>Initiale Collection</i>	p.11
Gamme Trinity <i>Trinity Collection</i>	p.15
Gamme Elite <i>Elite Collection</i>	p.29
Appareillages à peindre <i>Paintable fittings</i>	p.32
Gamme Havane <i>Havane Collection</i>	p.34
Gamme Mérimée <i>Mérimée Collection</i>	p.38
Sur mesure <i>Bespoke</i>	p.42
Nos finitions <i>Our patinas</i>	p.46

L'ATELIER

THE WORKSHOP

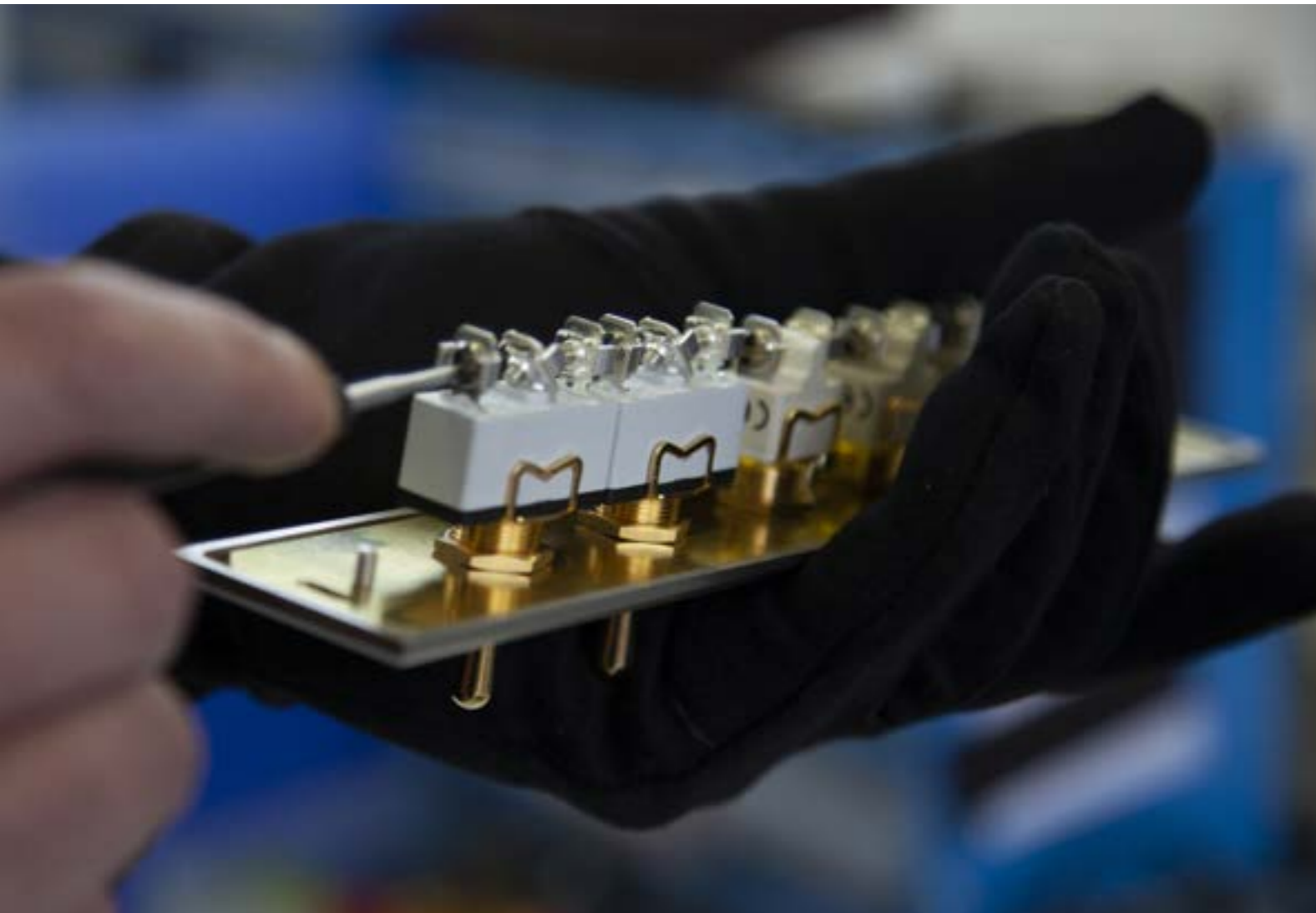

C'est dans l'effervescence de notre atelier Versillais que naissent toutes nos créations.

Tout commence par une idée, un croquis, auxquels nos dessinateurs donnent vie grâce à une modélisation en 3D. Le projet prend forme avec la création d'un prototype qui permettra de valider la forme, les volumes, et le volet électrique. La production peut alors commencer.

Chaque pièce passe entre les mains expertes de nos artisans formés en interne et dotés d'un savoir-faire unique. Toutes les étapes de la fabrication sont réalisées par leurs soins : usinage, brossage, patines, vernis et autres finitions, montage électrique, tests et conditionnement...

Dans cet espace, les techniques modernes et artisanales se conjuguent dans le but de créer un produit technologique et d'exception.

All our creations are born in the effervescence of our Versailles workshop.

Everything starts with an idea, a sketch, which our designers bring to life through 3D modeling. The project takes shape with the creation of a prototype to validate the shape, volume and the electrical specifications. Production can then begin.

Each piece passes through the skilled hands of our in-house trained craftsmen with a know-how that is unique. They handle all stages of production: machining, brushing, varnished patinas and other finishes, electrical assembly, testing and packaging ...

This is where modern and artisanal techniques come together to create an exceptional technological product.

NOS AVANTAGES

OUR ADVANTAGES



Des possibilités infinies, des délais et des budgets optimums

1. Pots d'encastrement standards

Óixtes rime avec simplicité et efficacité en proposant tous ses appareillages à fixer sur des pots d'encastrement **standards** pour cloisons sèches ou maçonnées.

2. Conception optimisée pour des délais plus courts

Dans la gamme Trinity, les appareillages se déclinent en deux parties, et nos contreplaques techniques sont livrables à la commande, sans attendre les plaques de finitions. Votre électricien peut travailler sans délai.

3. Personnalisation à l'infini

Boutons, manettes, finitions, gravure, sur-mesure : la gamme Trinity se décline à l'infini. Choisir **Óixtes**, c'est s'assurer de bénéficier d'un travail de luxe entièrement personnalisable.

4. Budget maîtrisé

Avec des produits entrée de gamme plus standards à des prix particulièrement compétitifs, **Óixtes** a toujours à cœur de vous aider à maîtriser votre budget.

Infinite possibilities, optimal delivery times and budgets

1. Standard flush-mounted boxes

Óixtes meets your practical and technical requirements by offering all its devices to be fixed on standard flush-mounted junction boxes for drywall or masonry.

2. Optimized design for shorter lead times

In the Trinity range, the fittings are available in two parts, and our technical backplates can be delivered when ordered, without waiting for the finishing plates.

3. Infinite customization

Knobs, handles, finishes, engraving, customization: the Trinity range is infinitely customizable. Choosing Óixtes, you can be sure to benefit from a luxury work completely bespoke.

4. Controlled budget

With more standard products at particularly competitive prices, Óixtes is always keen to help you control your budget.

GAMME INITIALE

INITIALE COLLECTION



Le raffinement à prix abordable

Collection intemporelle, au design épuré et contemporain, Initiale saura sublimer votre intérieur.

Travaillés à partir d'inox, reconnu pour ses qualités techniques indéniables, notamment sa dureté ou sa résistance à la corrosion, les appareillages de la gamme Initiale dévoilent un aspect moderne et élégant pour un prix ultra compétitif à partir de 49€.

The raw strength of stainless steel

An intemporal collection, with a pure and contemporary design, Initiale will make your interior sublime.

Made out of stainless steel for its unquestionable technical qualities, in particular its hardness and resistance to corrosion, the items in the Initiale range are both modern and elegant.

Caractéristiques

Features

Sizes - Only horizontal

- 80x80mm
- Format rond 84mm / Round shape
- 80x160mm, 80x240mm, 80x320mm sur demande / upon request



Mécanisme accroché à la plaque

Boutons / Button

- Type manette finition Nickel / Toggle style Nickel finish
- Va et Vient ou Poussoir / On-Off or dimmer toggle

Plaque / Plate

- Épaisseur 3mm / Thickness 3mm
- Bords droits uniquement / Straight edges only
- À vis apparentes uniquement / Only with visible screws

Recommandation / Recommendation

- Sur boîtiers standards (prof.50mm) / On standard backboxes (50mm thickness)
- Raccordement à la terre obligatoire / Connection to the ground obligatory

Commandes

Orders

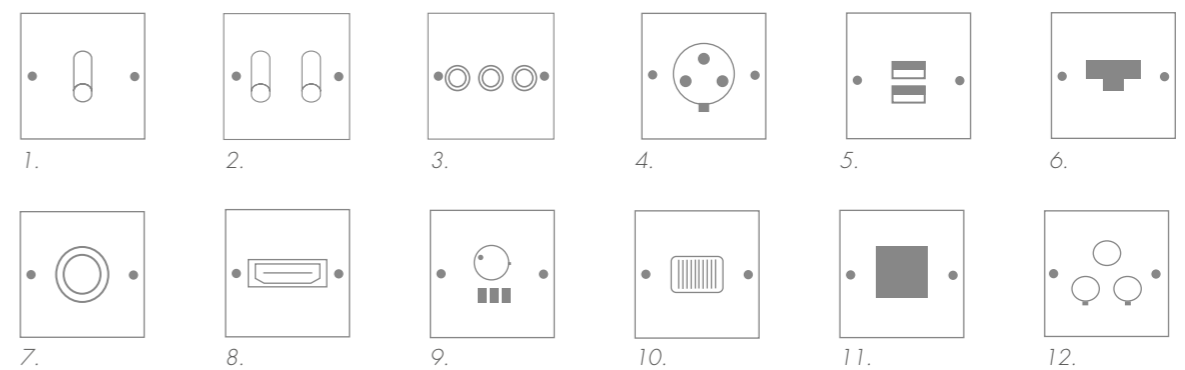

1. Simple bouton ; 2. Double boutons ; 3. Triple boutons (Rond uniquement) ; 4. Prise de courant ; 5. USB ; 6.RJ45 ; 7.TV ; 8. HDMI ; 9. Thermostat rotatif ou digital ; 10. Sortie de fil ; 11. Obturateur ; 12. Satellite

1. Simple button ; 2. Double buttons ; 3. Triple buttons (Round only) ; 4. Power socket ; 5. USB ; 6.RJ45 ; 7.TV ; 8. HDMI ; 9. Rotary or digital thermostat ; 10. Cable outlet ; 11. Cover ; 12. Satellite outlet

A partir de 49€ HT

From 49€ excl. VAT



GAMME TRINITY

TRINITY COLLECTION



Le finesse du laiton

Usinés dans un laiton d'horlogerie, les appareillages de la gamme Trinity apportent élégance et raffinement à votre intérieur.

Le laiton offre d'innombrables possibilités de traitement et de finitions : Couleurs, patines... Du doré au bronze médaille en passant par le chrome, vous avez tous les choix !

The refinement of brass

Machined in watchmaker's brass, fittings in the Trinity collection will add both elegance and refinement to your interior.

Finishes, special orders, formats... whatever your wishes, this collection will adapt thanks to its technical and aesthetic advantages.

Laiton brossé
Brushed brass

Gamme Trinity
Trinity Collection

Gamme Trinity
Trinity Collection

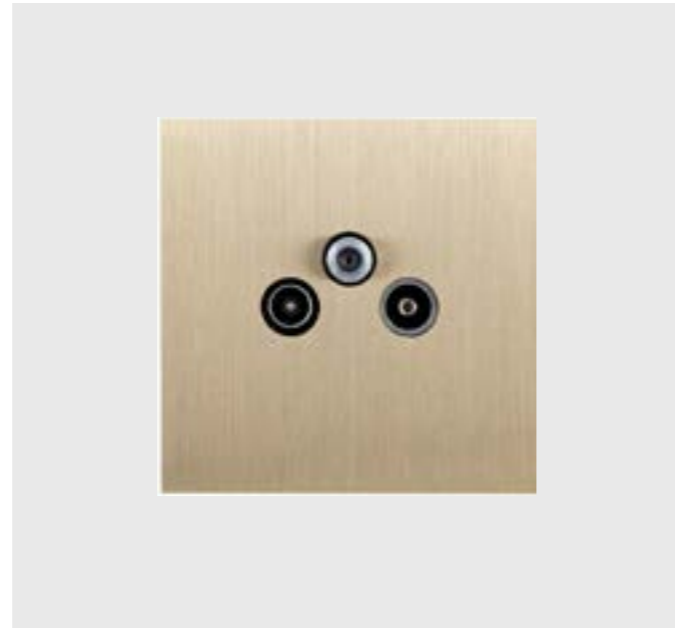

Canon de fusil

Gun metal

Gamme Trinity
Trinity Collection



Chrome

Chrome mirror

Gamme Trinity
Trinity Collection



Bronze médaille clair
Light bronze

Gamme Trinity
Trinity Collection



Gamme Trinity
Trinity Collection

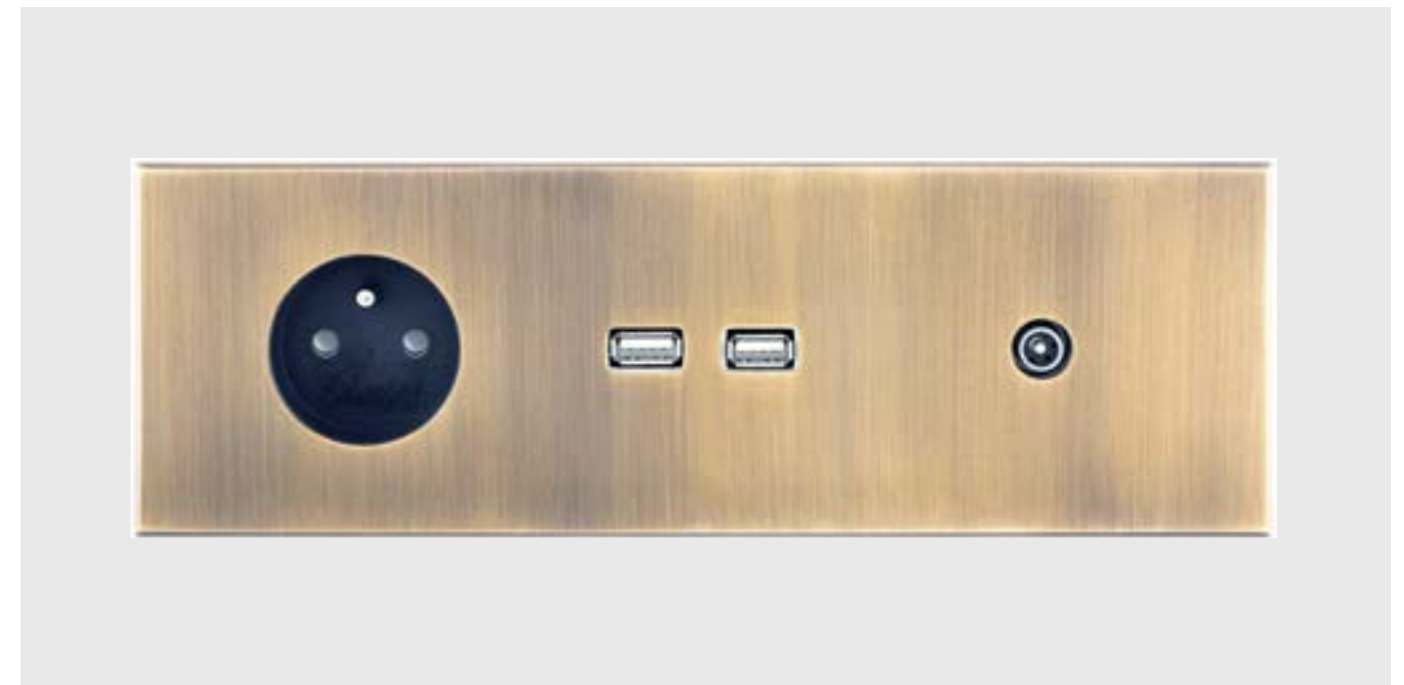
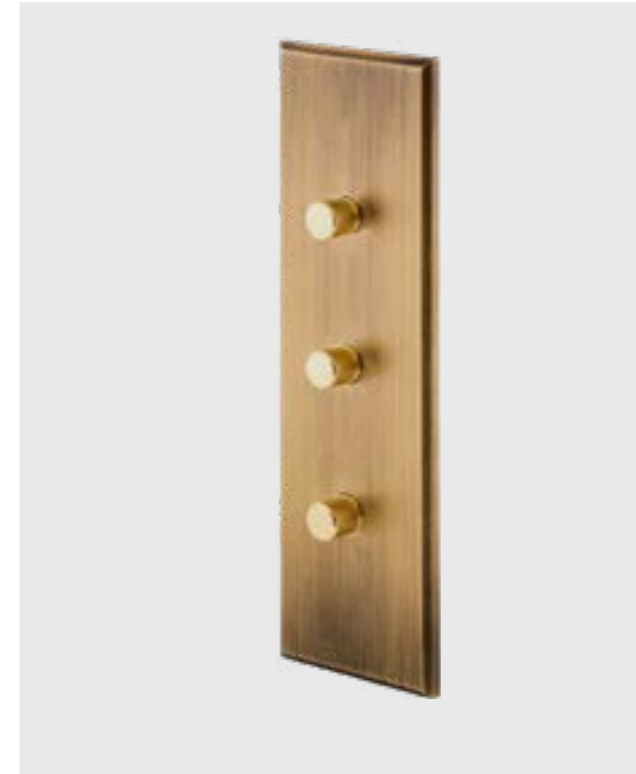

Bronze médaille moyen
Medium bronze

Gamme Trinity
Trinity Collection

Bronze médaille foncé
Dark bronze

Gamme Trinity
Trinity Collection



Nickel brossé

Brushed nickel

Gamme Trinity
Trinity Collection



Textures

Textures

Gamme Trinity
Trinity Collection



Caractéristiques

Features

Sizes

- 80x80mm
- 40x80mm, 40x130mm
- 80x160mm, 80x240mm, 80x320mm

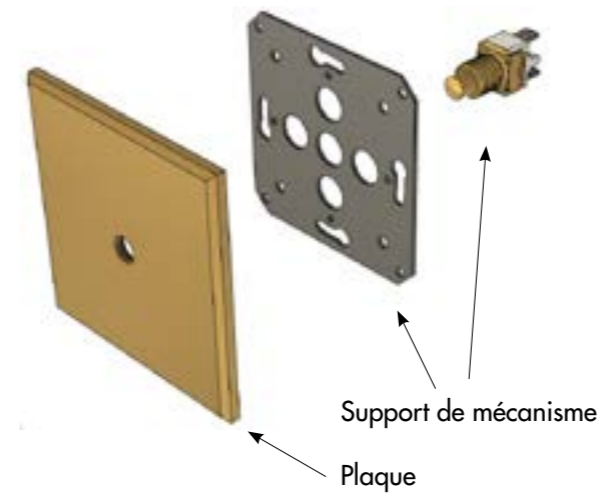

Boutons / Button

- Type manette ou rond / Toggle style or round
- Va et Vient ou Pousoir / On-Off or dimmer toggle

Plaque / Plate

- Épaisseur 5mm / Thickness 5mm
- Bords droits ou chanfreinés / Straight or beveled edges
- Avec ou sans vis / With or with screws

Recommandation / Recommendation

- Sur boîtiers standards (prof.50mm) / On standard backboxes (50mm thickness)
- Raccordement à la terre obligatoire / Connection to the ground obligatory

Commandes

Orders

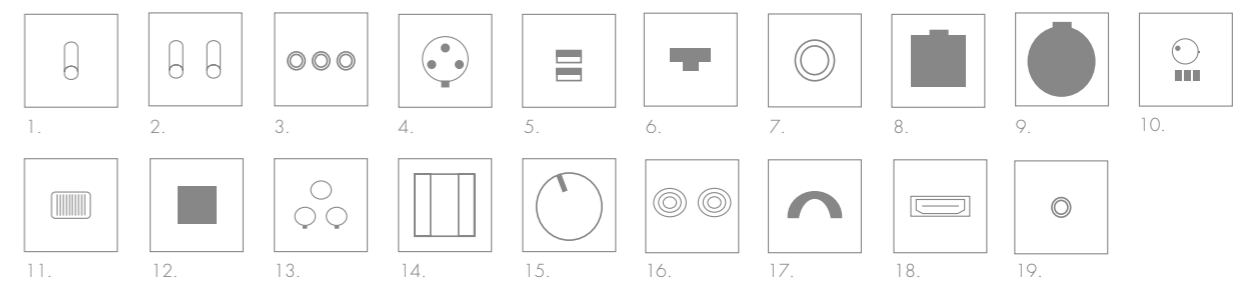

1. Simple bouton ; 2. Double boutons ; 3. Triple Boutons (Rond uniquement) ; 4. Prise de courant ; 5. USB ; 6. RJ45 ; 7. TV ; 8. Prise de sol ; 9. Prise à clapet IP44 ; 10. Thermostat rotatif ou digital ; 11. Sortie de fil ; 12. Obturateur ; 13. Satellite ; 14. Lecteur de carte ; 15. Variateur rotatif ; 16. Haut parleur ; 17. Detecteur de mouvement ; 18. HDMI ; 19. Prise jack

1. Single Button ; 2. Double Button ; 3. Triple Button (Round only) ; 4. Power socket ; 5. USB ; 6. RJ45 ; 7. TV ; 8. Floor socket ; 9. IP44 flap socket ; 10. Rotary or digital thermostat ; 11. Cable outlet ; 12. Cover ; 13. Satellite ; 14. Card reader ; 15. Rotary dimmer ; 16. Speaker ; 17. Motion detector ; 18. HDMI ; 19. Jack socket

A partir de 85€ HT

From 85€ excl. VAT



GAMME ÉLITE

ÉLITE COLLECTION

Une gamme d'orfèvre

Inspirée des savoir-faire de la joaillerie et de l'horlogerie, la gamme Elite transforme les interrupteurs en objets de luxe.

Mêlant la matière noble du laiton et le guillochage, qui permet de réaliser des motifs complexes et raffinés, cette collection présente des pièces uniques et prestigieuses.

A luxurious range

Inspired by the know-how of jewelry and watchmakers, the Elite range transforms switches into luxury items.

Combining brass and guilloche techniques, which creates complex and refined patterns, this collection includes unique and prestigious pieces.



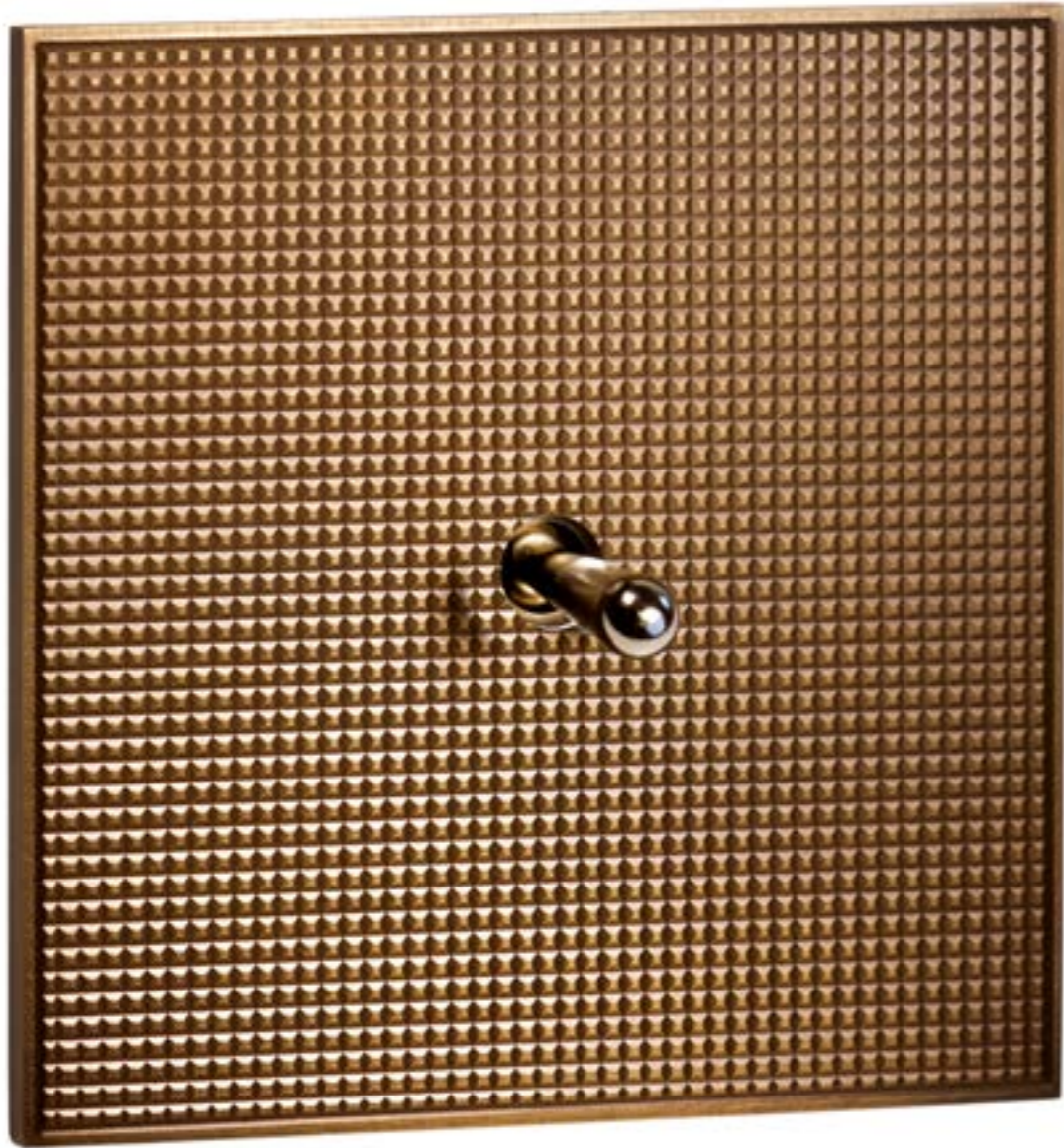

A partir de 135€ HT

From 135€ excl.

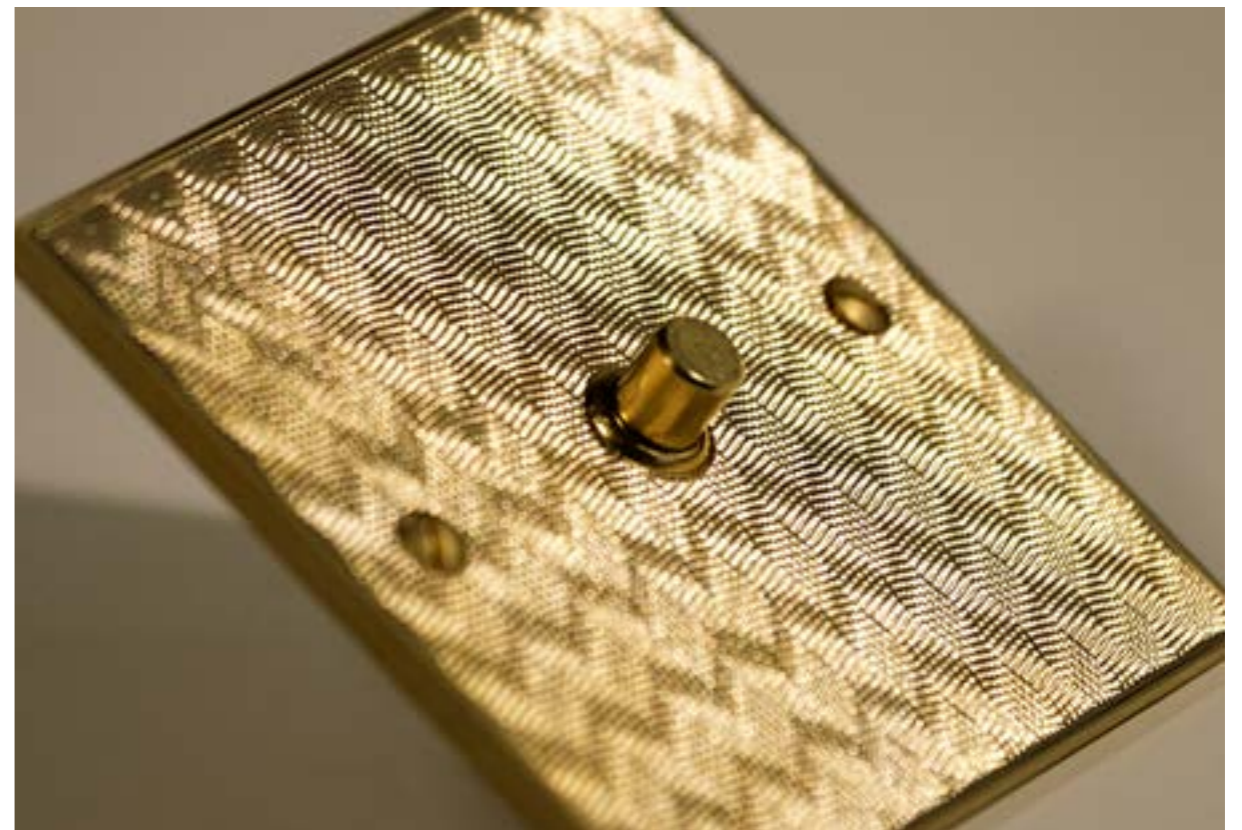

APPAREILLAGES À PEINDRE

PAINABLE FITTINGS



Aux couleurs de votre intérieur

Pour accorder votre appareillage électrique à la couleur des murs de votre intérieur, **Sixtes** vous propose une gamme d'appareillages en laiton prête à peindre.

Ces modèles sont très facilement personnalisable à l'envie avec votre peinture d'intérieur courante.

La discrétion et le raffinement sont à portée de pinceau !

Fit the colors of your interior

*To match the color of your interior walls, **Sixtes** offers a range of ready-to-paint brass switchgear.*

These models can be easily customized with your current interior paint.

Discretion and refinement within reach of a brush !

GAMME HAVANE

HAVANE COLLECTION

Une gamme élégante et colorée

Mêler la simplicité, la couleur et la robustesse de la fibre du bois pour sublimer votre intérieur à prix très compétitifs.

Vous souhaitez vous démarquer avec des appareillages originaux et colorés, la gamme Havane est faite pour vous.

An elegant and colorful range

Combine simplicity, color and robustness of wood fiber to sublimate your interior at a very competitive price.

You want to stand out with original and colorful appliances, the Havane range is made for you.



Caractéristiques

Features

Formats / Sizes

- 80x80mm
- 50x80mm,

Boutons / Button

- Type manette ou rond / *Toggle style*
- Va et Vient / *On-Off toggle*

Plaque / Plate

- Épaisseur 8mm / *Thickness 8mm*
- Bords chanfreinés / *Beveled edges*
- Avec vis / *With screws*

Recommandation / Recommendation

- Sur boîtiers standards (prof.50mm) / *On standard backboxes (50mm thickness)*
- Raccordement à la terre obligatoire / *Connection to the ground obligatory*

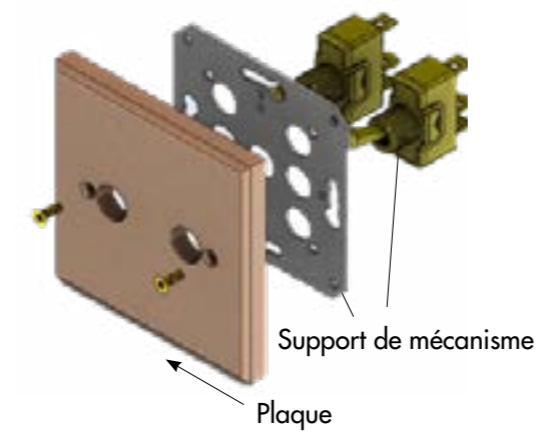

Commandes

Orders

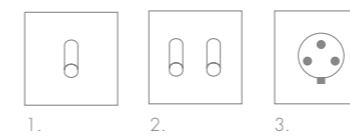

Couleurs

Colors



A partir de 49€ HT

From 49€ excl. VAT





GAMME MÉRIMÉE

MÉRIMÉE COLLECTION

PLACE AUX STYLES !

En hommage à Prosper Mérimée, grand érudit surnommé "le sauveur de patrimoine", Óixtes propose une gamme homonyme. Proposées uniquement pour des interrupteurs ou des sonnettes en format rond, les 5 modèles de la gamme Mérimée jouent avec les codes des styles décoratifs d'époque.

An elegant and colorful range

Combine simplicity, color and robustness of wood fiber to sublimate your interior at a very competitive price.

You want to stand out with original and colorful appliances, the Havane range is made for you.

Caractéristiques

Features

Formats / Sizes

- 80x80mm

Boutons / Button

- Type manette ou rond / *Toggle style*
- Va et Vient ou poussoir / *On-off or push button*

Plaque / Plate

- Avec vis / *With screws*

Recommandation / Recommendation

- Sur boîtiers standards (prof.50mm) / *On standard backboxes (50mm thickness)*
- Raccordement à la terre obligatoire / *Connection to the ground obligatory*

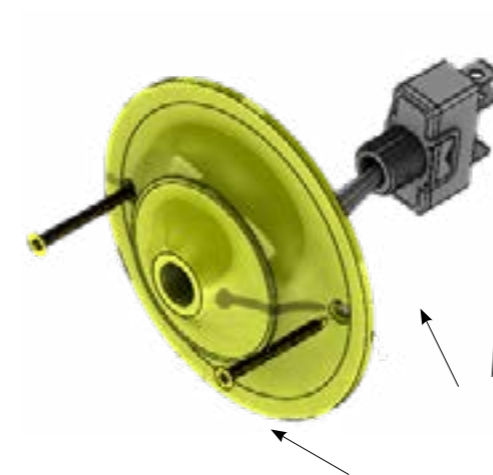

Commandes

Orders



1 bouton rond poussoir
1 push round button



1 bouton manette
1 toggle button

Motifs

Patterns



Collerette
Flange



Godron



Floral



Solaire
Solar



Onde
Wave

A partir de 86€ HT

From 86€ excl. VAT



LE SUR-MESURE

BESPOKE

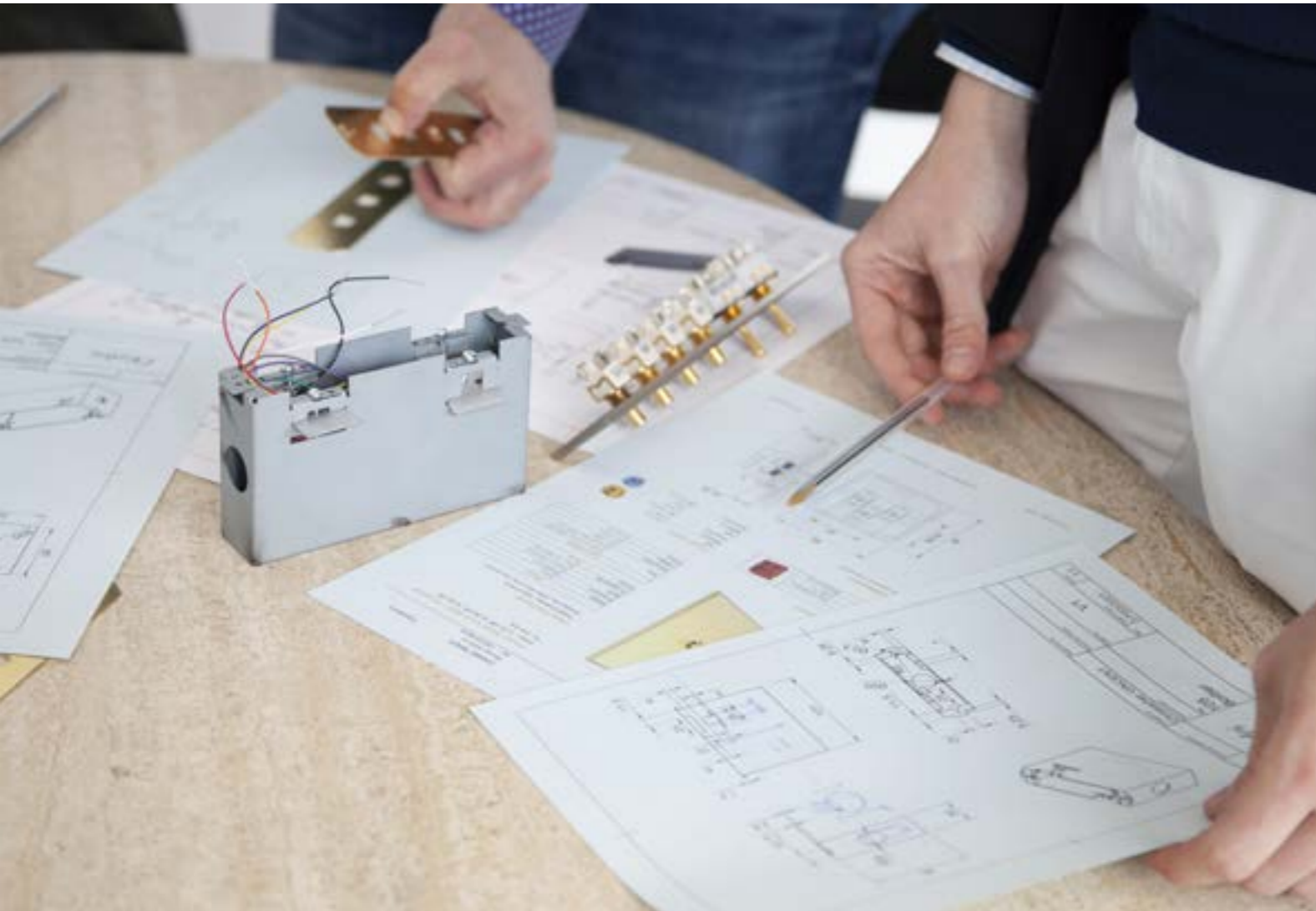

Le luxe ultime des projets d'exception

Vous êtes à la recherche d'un modèle unique ? Laissez libre court à votre imagination, nos équipes vous accompagnent et donnent vie à vos idées.

Compositions et formats variés, gravures, finitions spécifiques, mais aussi habillages de commandes, liseuses ou systèmes électriques internationaux ... Tout est possible et nous répondrons à toutes vos demandes.

The ultimate luxury of exceptional projects

Are you looking for a unique model? Let your imagination run wild and our teams will bring your ideas to life.

Varied compositions and formats, engravings, specific finishes, but also the trim of control panels, reading lights or international electrical systems ... Everything is possible and we will answer all your requests.



Gravure
Gravure



Bouton cylindre
Cylinder button



Liseuse
Reading light

NOS FINITIONS

OUR FINISHES

TRINITY



Laiton brossé
Brushed brass



Canon de fusil
Gun metal



Chrome
Mirror chrome



Nickel brossé
Brushed nickel



Bronze médaille
clair
Light bronze



Bronze médaille
moyen
Medium bronze



Bronze médaille
foncé
Dark bronze

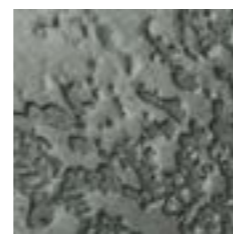

Textures
Textures

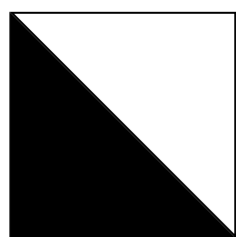

Peinture laque au
choix
*Lacquered paint of
your choice*

INITIALE

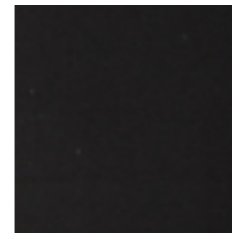

Inox peint en noir
*Black painted
stainless steel*



Inox brossé
*Brushed stainless
steel*

ELITE

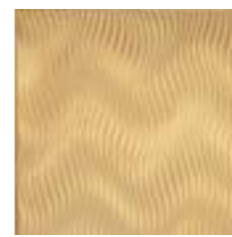

Moire
Moire



Pointe de
diamant
Gun metal

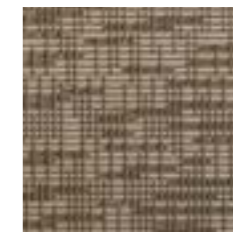

Lin
Linen



Flamme ondulé
Brushed nickel

MÉRIMÉE



Laiton brut
Raw brass



Laiton poli
Polished brass



Chrome
Chrome

HAVANE

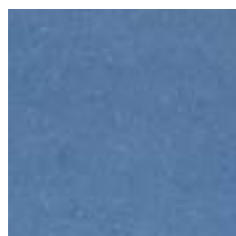

Bleu océan
Ocean blue



Gris clair
Light grey



Anthracite
Anthracite

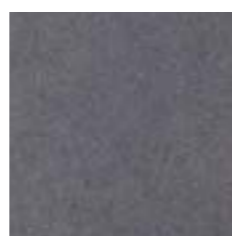

Noir
Black

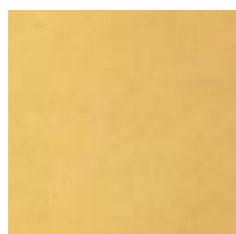

Ocre
Ochre



Kaki
Kaki



Chocolat
Chocolate

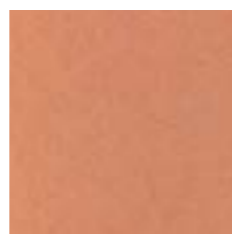

Orange pastel
Pastel orange

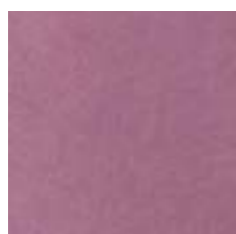

Prune
Prun

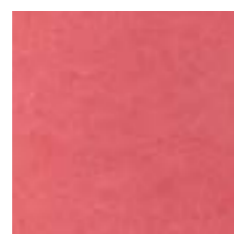

Rouge grenat
Grenat red



Vert menthe
Mint green

Sixtes

P A R I S

1 rue Lamartine
78000 Versailles
+33 (0)9 80 41 58 63
contact@sixtes.com
www.sixtes.com